

TYPE		CODE ARTICLE	PRIX EN CHF
STD 4	Appareil de mesure 4 points STD 4	40-0001-020	11'060.00
	<p><u>Comprenant :</u></p> <ul style="list-style-type: none"> <li>• 1 appareil de mesure 4 points</li> <li>• 1 capteur numérique SYLVAC</li> <li>• 4 touches de mesures STD <math>\phi 6\text{mm}</math> / 0.5mm</li> <li>• 1 bague étalon <math>\phi 25</math></li> <li>• 1 tampon étalon <math>\phi 25</math></li> </ul>		



Tous nos appareils de mesures 4 points sont livrés dans une valise de transport avec une bouteille d'anti-rouille, un pinceau, des feuilles de soies, deux clé imbus, une bague étalon  $\phi 25$  et un tampon étalon  $\phi 25$ .

FICHE TECHNIQUE COMPLÈTE



ACCESSOIRES ET FOURNITURES SAV	CODE ARTICLE	PRIX EN CHF
Touche de mesure STD $\phi 6\text{mm}$ / 0.5mm	10-0009-XXX	
Bague étalon $\phi 25$	10-0011-025	
Tampon étalon $\phi 25$	10-0012-025	
Cabestan complet STD	10-0009-004	



OPTIONS	CODE ARTICLE	PRIX EN CHF
Table de mesure grande capacité $\phi$ int. 43 à 101mm - $\phi$ ext. 32 à 89mm	10-0019-001	
Touche de mesure grande capacité $\phi 6\text{mm}$ / 0.5mm	10-0019-XXX	
Set de contrôle de hauteur de table	10-0019-006	



**PRINCIPE DE FONCTIONNEMENT**

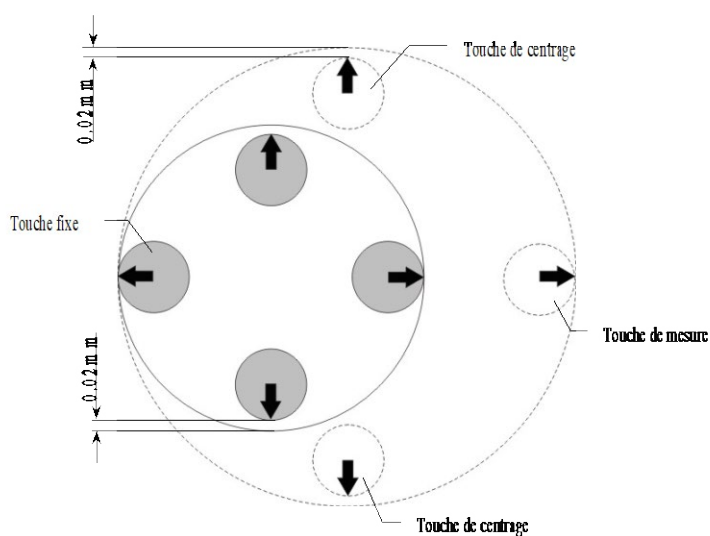

**EXEMPLES D'UTILISATION**

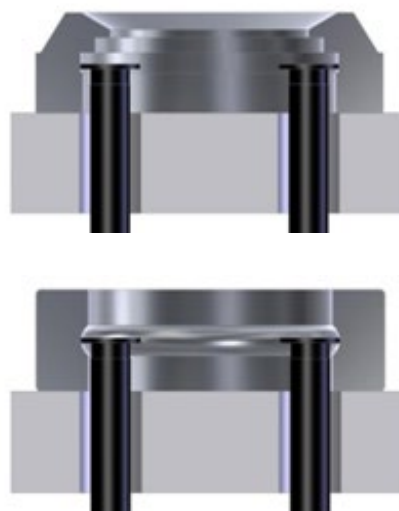



Le 4 points est un appareil de mesure intérieure et extérieure à auto centrage. Il offre par sa conception, une rationalisation de la mesure, tant dans le domaine de la fabrication que du contrôle final.

Les touches en Métal dur interchangeables permettent une adaptation optimale à la mesure. L'étalonnage s'effectue à l'aide d'une bague-étalon ou d'un tampon-étalon d'une dimension quelconque à l'intérieur de la course de mesure. La valeur de la jauge doit être connue dans une précision de 1  $\mu$ m.







### APPAREIL 4 POINTS

Répétition	$\pm 1 \mu\text{m}$
Linéarité (10 mm)	$\pm 2 \mu\text{m}$
Course	30 mm
Force de mesure	0.2 N – 2.5 N
Capacité de mesure intérieure avec touches standard	15 – 45 mm
Capacité de mesure extérieure avec touches standard	3 – 33 mm
Capacité de mesure intérieure avec touches et tables spéciales	2 – 101 mm
Capacité de mesure extérieure avec touches et tables spéciales	2 – 95 mm
Course de la table en hauteur	12 mm
Dimensions	350 x 150 x 90 mm
Poids	8 kg

### COMPARATEUR NUMÉRIQUE SYLVAC S DIAL PRO BASIC 50





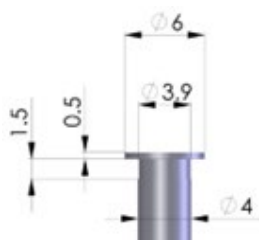

Course de mesure	$\pm 1 \mu\text{m}$
Précision	$\pm 2 \mu\text{m}$
Affichage métrique	30 mm
Affichage en pouces	0.2 N – 2.5 N
Hauteur des chiffres	15 – 45 mm
Mémoires	3 – 33 mm
Entrée tolérances et mise à zéro	2 – 101 mm
Sortie de données	2 – 95 mm
Alimentation	8 kg



	CODE ARTICLE		PRIX EN CHF
Touche fixe ou de mesure STD $\phi 6\text{mm}$ / 0.5mm (1pièce)	10-0009-001		198.00
Touche de centrage droite STD $\phi 6\text{mm}$ / 0.5mm	10-0009-002		198.00
Touche de centrage gauche STD $\phi 6\text{mm}$ / 0.5mm	10-0009-003		198.00
Jeu de touche STD (4 pièces) $\phi 6/0.5\text{mm}$	10-0009-000		660.00
Cabestan complet STD	10-0009-004		545.00
Bague étalon $\phi 25$	10-0011-025		165.60
Tampon étalon $\phi 25$	10-0012-025		165.60



POUR TOUTES  
AUTRES DIMENSIONS,  
N'HÉSITÉZ PAS À NOUS  
CONTACTER !

	CODE ARTICLE		PRIX EN CHF
Table de mesure grande capacité $\varnothing 43$ à $\varnothing 73$	10-0019-001		2'254.00
Touche fixe grande capacité $\varnothing 6\text{mm}/0.5\text{mm}$ ( $\varnothing 43$ à $\varnothing 73\text{mm}$ )	10-0019-002		277.00
Touche de mesure grande capacité $\varnothing 6\text{mm}/0.5\text{mm}$ ( $\varnothing 43$ à $\varnothing 73\text{mm}$ )	10-0019-003		277.00
Touche de centrage droite grande capacité $\varnothing 6\text{mm}/0.5\text{mm}$ ( $\varnothing 43$ à $\varnothing 73\text{mm}$ )	10-0019-004		277.00
Touche de centrage gauche grande capacité $\varnothing 6\text{mm}/0.5\text{mm}$ ( $\varnothing 43$ à $\varnothing 73\text{mm}$ )	10-0019-005		277.00
Jeu de touches grande capacité (4 pièces) $\varnothing 6\text{mm}/0.5\text{mm}$ ( $\varnothing 43$ à $\varnothing 73\text{mm}$ )	10-0019-000		850.00
Set de contrôle de hauteur de table	10-0019-006		405.00

